

VC-B30U PTZ ビデオカメラ

クイックスタートガイドー日本語



[重要]

クイックスタートガイド、多言語によるユーザーマニュアル、ソフトウェア、またはドライバなどの最新バージョンをダウンロードするには、以下の Lumens ウェブサイトにアクセスしてください

<http://www.MyLumens.com>

目次

著作権情報	3
第 1 章 安全上の指示	4
第 2 章 パッケージ内容	6
第 3 章 製品概要	7
3.1 概要 7	
3.2 LED インジケータの説明	8
3.3 システム要件	8
第 4 章 インストールの指示	9
4.1 インストールする前の準備	9
4.2 インストールの指示	9
4.3 装置の接続	13
第 5 章 設定メニューの説明	16
5.1 リモコンの機能	16
5.2 設定メニュー	17
第 6 章 主要機能の説明	24
6.1 カメラを切り替えたい場合	24
6.2 カメラを制御したい場合	24
6.3 現在のレンズ位置データを保存したい場合	24
6.4 保存されたポジションのデータを削除したい場合	24
6.5 バックライト補正機能をオンにしたい場合	25
6.6 撮影するレンズの角度を調節したい場合	25
6.7 画像をズームイン/ズームアウトしたい場合	25
6.8 出力音量を調節したい場合	25
6.9 AF 速度を調整したい場合	26
6.10 画像モードを設定えたい場合	27

6.11	画像をフリーズしたい場合	27
6.12	画像を回転させたい場合	27
6.13	カメラの方向を変えたい場合	27
6.14	現在状態を表示したい場合	27
6.15	工場デフォルト設定に回復したい場合	27
第 7 章	DIP スイッチの設定	28
7.1	システムスイッチ	28
7.2	IR 選択.....	28
第 8 章	トラブルシューティング.....	29

著作権情報

Copyrights © Lumens Digital Optics Inc.、全権留保。

Lumens は、Lumens Digital Optics Inc.の登録商標です。

Lumens Digital Optics Inc.からの授權がない限り、製品購入後のバックアップの目的以外、このファイルを複写、複製または転送することが禁止されます。

製品を改良し続けるために、Lumens Digital Optics Inc.は事前の通知なしに製品仕様を変更する権利を留保します。このファイルの情報は事前の通知なしに変更される場合があります。

この製品の使用法を正しく説明または記述するために、本マニュアルには他の製品名または会社名に言及する場合があります。その場合、いかなる権利侵害の意図もありません。

保証の免責事項:Lumens Digital Optics Inc.は、発生しうるいかなる技術的な編集上の誤りまたは脱落に対する責任も負わず、また、このファイル提供あるいはこの製品の使用または操作から生じるいかなる偶発的または関連する損傷に対しても責任を負いません。

第 1 章 安全上の指示

製品の設定および使用時には、常に以下の安全指示事項に従ってください：

1 操作

- 1.1 製品は推奨動作環境で使用してください。
- 1.2 傾斜した場所に製品を置かないでください。
- 1.3 製品を不安定な台車、スタンドまたはテーブルの上に置かないでください。
- 1.4 本製品を水または熱源の近くで使用しないでください。
- 1.5 アタッチメントは推奨する方法でのみ使用してください。
- 1.6 製品上に記載してある電源タイプを使用してください。使用可能な電源のタイプが分からない場合は、ディーラーまたは最寄の電気会社に相談してください。
- 1.7 プラグを扱うときは常に以下の安全上の注意事項に従ってください。注意に従わないと火花が散ったり火災が発生する恐れがあります：
 - プラグをソケットに挿す前に埃が付着していないことを確認してください。
 - プラグがソケットにしっかりと挿入されていることを確認してください。
- 1.8 発生の可能性のある危険を回避するために、壁コンセント、延長コードまたはマルチウェイプラグボードに過大な負荷を掛けないでください。
- 1.9 ドキュメントカメラのカバーにあるスロットと開口部を塞がないでください。スロットや開口部は換気の役割をし、製品の過熱を防止します。
- 1.10 このユーザーマニュアルで具体的に指示している場合を除き、自分でこの製品を修理しようとししないでください。カバーを開けたり外したりすると、危険な電圧やその他の危険に晒される恐れがあります。修理はすべて資格のある修理担当者にお任せください。
- 1.11 以下に記載した状況が発生したときは、製品の電源プラグを壁コンセントから抜いて、資格のある修理担当者に修理を依頼してください：
 - 電源コードが損傷しているか擦り切れている場合。
 - 液体が製品内部にこぼれた場合、または製品が雨または水に晒された場合。

2 取り付け

- 2.1 安全のために、ご購入した標準壁掛けラックは、UL または CE の安全認証に準拠し、また代理店により認定された技術者により設置されていることを確認してください。

3 保管

- 3.1 コードを踏むような場所に製品を設置しないでください。コードまたはプラグが擦り切れたり損傷する可能性があります。
- 3.2 キャビネットのスロットにどんな種類の物も押し込まないでください。製品内部にどんな種類の液体もこぼさないでください。
- 3.3 雷が鳴っているとき、または長期間使用しない場合は、本製品の電源プラグを抜いてください。
- 3.4 本製品または付属品を振動する機器または加熱された物体の上に置かないでください。

4 洗淨

4.1 洗淨前にすべてのケーブルを取り外してください。洗淨には湿った布を使用してください。液体やエアゾール洗剤は使用しないでください。





5 リモコン (リモコンが付属されている場合)

5.1 リモコンに不適切なタイプのバッテリーを使用すると故障する可能性があります。使用済みバッテリーの処分方法については、関連する指示に従ってください。

■ 安全上の注意

警告: 火災または感電の危険を減らすために、この装置を雨または湿気に晒さないでください。

HD カメラを長時間使用しない場合は、電源コンセントからプラグを抜いてください。

	注 感電の危険性 ご自身で内部を開けないでください。		
注意: 感電の危険を減らすために、カバー(または後部カバー)を外さないでください。機器の内部にはユーザーが修理できる部品はありません。修理は資格のある修理担当者にお任せください。			
	このシンボルは、この装置には感電を引き起こす可能性のある危険な電圧が使用されることを示しています。		このシンボルは、本ユニットに対するこのユーザーマニュアルに重要な操作およびメンテナンス手順が含まれていることを示しています。

■ FCC 警告

この HD カメラは、FCC 規則の条項 15-J に基づいてテストされ、クラス A デジタル機器に関する制限に準拠することが確認されています。これらの制限は、商業用設備における有害な干渉に対して適切な保護を提供することを目的としています。

このデジタル装置は、カナダ産業省の ICES-003「デジタル装置」という標題の干渉妨害規則で決められているように、デジタル機器からの無線干渉のクラス A 制限を超えていません。

Cet appareil numerique respecte les limites de bruits radioelectriques applicables aux appareils numeriques de Classe A prescrites dans la norme sur le material brouilleur: "Appareils Numeriques," NMB-003 edictee par l'Industrie.

■ EN55032 (CE 放射)警告

住居環境での当装置の使用は電磁波の干渉を生じる可能性があります。

第 2 章 パッケージ内容

VC-B30U



インストールの指示



リモコン



電源コード



外観は国/地域によって
異なることがあります

HDMI ケーブル



電源アダプタ

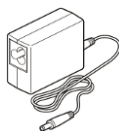

USB ケーブル(USB 3.0)

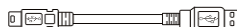

第 3 章 製品概要

3.1 概要

前面図



背面図

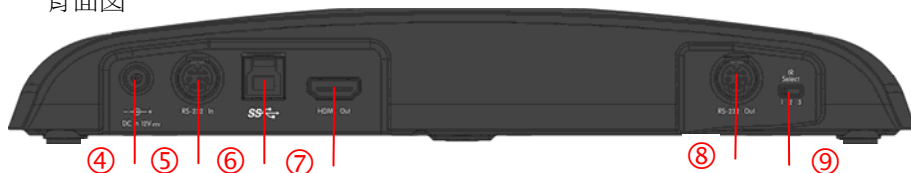

1. カメラレンズ	2. 電源 LED インジケーター
3. 待機 LED インジケーター	4. 電源入力
5. RS232 入力	6. USB 3.0 ポート
7. HDMI 出力	8. RS232 出力
9. IR 選択用 DIP スイッチ	

3.2 LED インジケータの説明

3.2.1 電力:

3.2.1.1 未点灯:電源オフ

3.2.1.2 緑で点灯:使用中

3.2.2 スタンドバイ中:

3.2.2.1 未点灯:電源オン

3.2.2.2 オレンジ:起動中またはスタンバイモード中

3.2.2.3 オレンジで点滅:電源オフ中

3.3 システム要件

1. Windows システム:Windows 7 または以降

2. Chrome システム

3. MAC システム:Mac OS X (10.8 または以降)

<注> MAC に接続する場合、[第 7 章 DIP スイッチの設定](#)を参照し、DIP スイッチを変更してください。

第 4 章 インストールの指示

4.1 インストールする前の準備

HD カメラのインストールと接続には特殊な技術が必要です。自分でインストールしようとする場合、必要なステップに従って装置が安定して堅く組み立てであることを確認し、危険を避けるためには安全に注意を払ってください。

4.1.1 作業環境の安全性を確認してください。事故を避けるためには、不安定な天井などの装置が落下する危険がある場所に設置しないでください。

4.1.2 ボックス内の付属品が完全であることを確認してください。不十分している場合はサプライヤーに連絡し、付属品は箱に保管されていることを確認してください。

4.1.3 事前にカメラの適切な設置場所を選択してください。以下の要件に従って設置場所を決定してください

4.1.1.1 キャプチャするオブジェクトの位置を確認します。

4.1.1.2 カメラが他の光源から適切な距離に設置されているかどうか確認します。

4.2 インストールの指示

4.2.1 カメラを机の上に設置する場合

4.2.1.1 インストールの注意事項

- ◆ 機器を平らな机の上にインストールしてください
- ◆ 装置を持ち運ぶ際、カメラのヘッド部を掴まないでください
- ◆ カメラのヘッド部を手で回転させないでください。無理に回転することは、カメラを壊す可能性があります

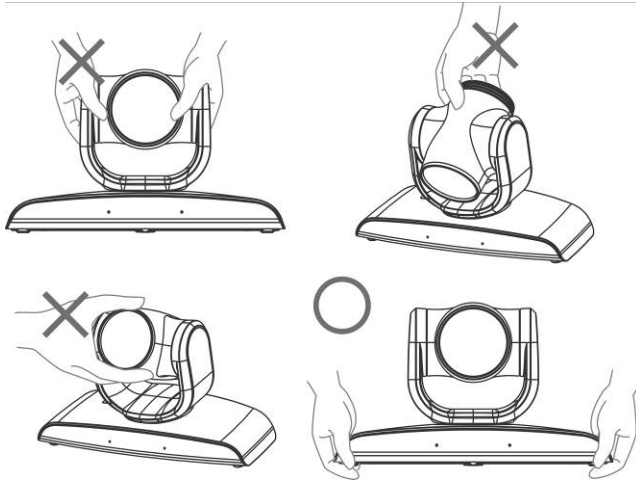

4.2.1.2 インストール手順

1. VC-AC03 でカメラを壁にインストールしてください。



<注> VC-AC03 のインストールについては、[VC-AC03 クイックインストールガイド](#)を参照してください。

4.2.1.3 カメラサイズ

長さ x 幅 x 高さ: 267.69 x 123 x 155.60 mm

重量 : 1.3 キログラム

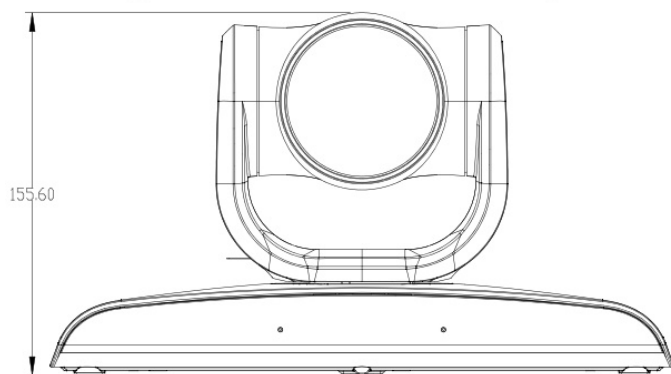
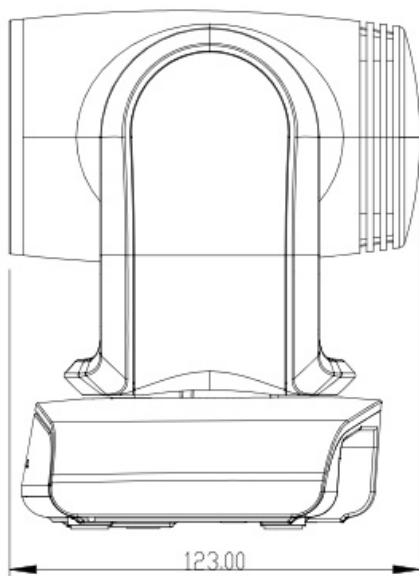
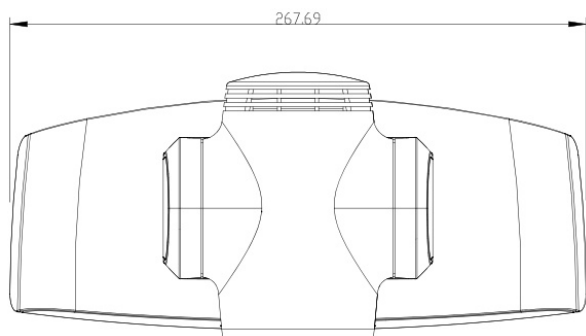

4.2.1.4 インストールの注意事項

1. インストールする前に、キャプチャする物体に対する機器の方向を確認してください
2. 機器は、キャプチャされる物体から 1 メートル以上離して設置することを推奨します。レンズの倍率に合わせて最適な距離に調整してください

4.3 装置の接続

4.3.1 テレビ会議 - PC への接続

<注> カメラシステムのスイッチは USB モードに設定される必要があります

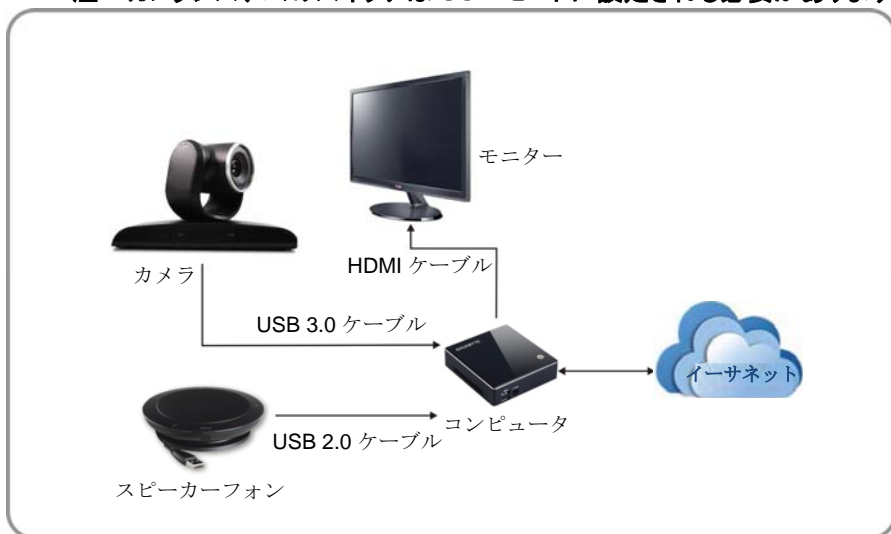

4.3.2 テレビ会議 - 2 台モニターへの接続

<注> カメラシステムのスイッチは USB モードに設定される必要があります

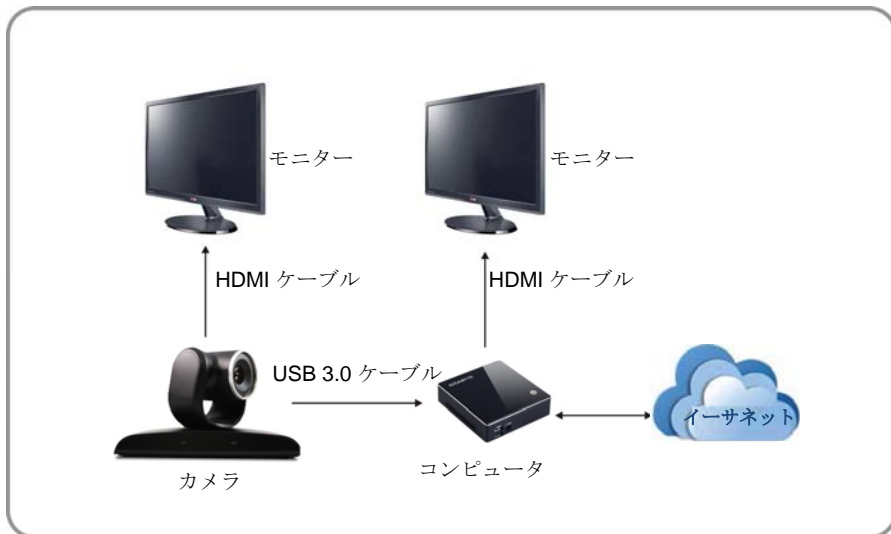

4.3.3 テレビ会議 – 会議ホストへの接続

<注> カメラシステムのスイッチは HDMI モードに設定される必要があります

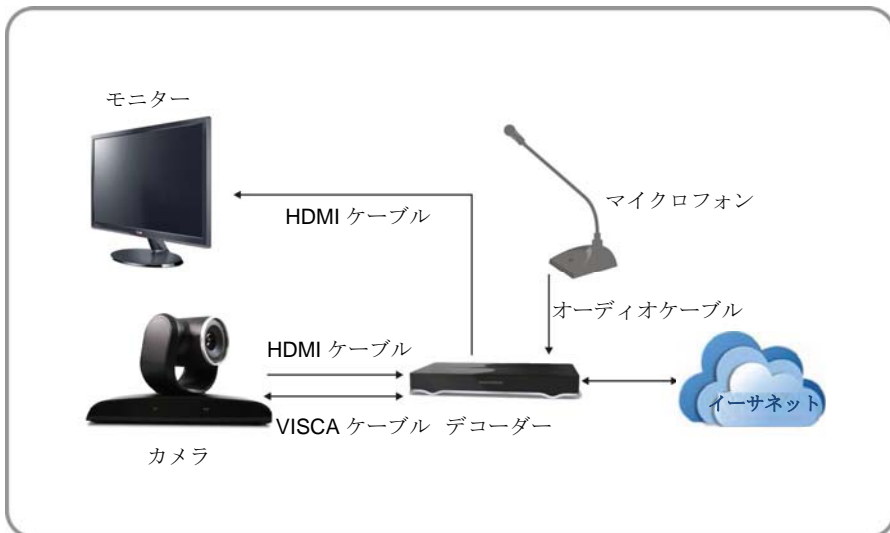

4.3.4 VISCA による複数台 VC-B30U セットの接続

<注> カメラシステムのスイッチは HDMI モードに設定される必要があります

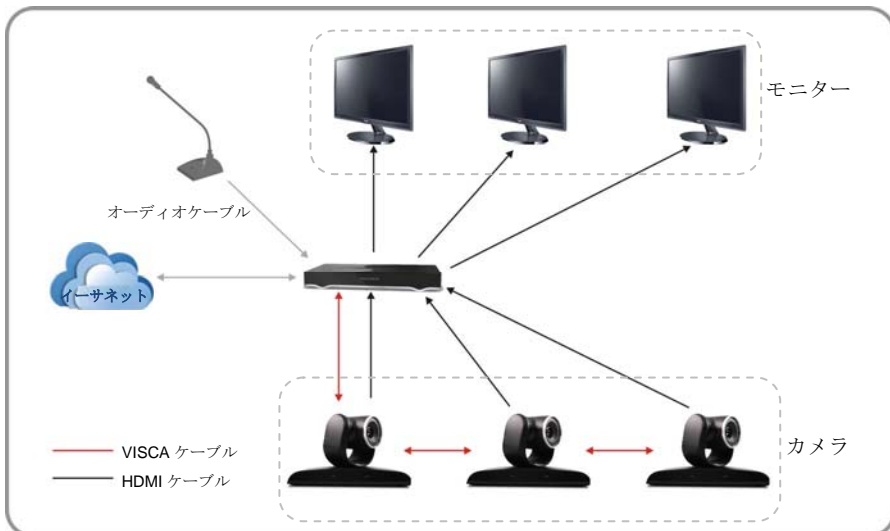

<注> RS-232 入/出力により、最大 7 台の VC が接続できます。

4.3.5 IR 出力

IR 出力には右方 IR と左方 IR が含まれ、変更するには VISCA コマンドを使用します。

1. 右方 IR と左方 IR がオン
2. 左方 IR がオフ、右方が IR オン
3. 左方 IR がオン、右方 IR がオフ
4. 不使用 (IR 受信機から信号がありません。)

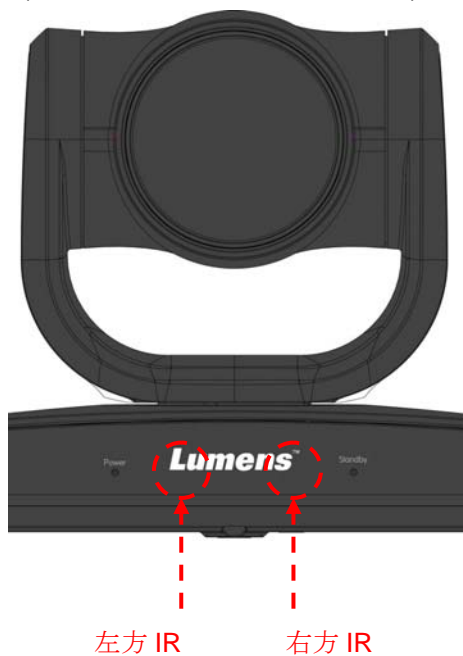

第 5 章 設定メニューの説明

5.1 リモコンの機能

<注> 以下に機能をアルファベット順に記載します。

	項目	説明
	<, >, ^, v	レンズを移動
	Back Light	バックライト補正をオン/オフ
	Camera select	カメラ 1 ~ 3 を選択します
	Focus-Manual / Far/Near	手動フォーカスを起動してフォーカス距離を調整
	Focus-Auto	自動フォーカス
	Freeze	画像をフリーズ表示
	Home-Enter	メインページに戻る/実行
	Info	状態情報
	L/R Direction Set	L/R 方向/普通
	Menu	OSD メニューの表示
	Mirror	画像を回転(オフ/鏡像/反転/回転)
	Pan/Tilt Reset	パン/チルト設定の削除
	Picture	画像の効果を変更(オフ/ネガティブ/白黒)
	Power	電源スイッチ
	Preset	ID (0~9)を割り当て現在の位置データを保存します
	Reset	ID (0~9)を割り当て現在の位置データを削除します
	Zoom-Fast	画像サイズの調節
	Zoom-Slow	画像サイズの微調節

5.2 設定メニュー

<注> リモコン上の [メニュー]を押して設定メニューに入ります。下表内にある太字の下線付きの値はデフォルト値です。

第1レベル 主項目	第2レベル 主項目	第3レベル 調節値		機能の説明	
露光 (Exposure)	モード (Mode)	1. <u>フル自動</u> 2. スムーズ自動 3. シャッター優先 4. 絞り優先 5. 手動 6. ホワイトボード		露光モード設定	
	露光補正 (Exposure Comp.)	<u>オン/オフ</u>		AE レベル	
	露光補正レベル (Exposure Comp. Level)	-6~ <u>C</u> ~4		この値は、 <u>露光補正</u> が起動になっている後のみ調整できます	
	スポットライト (Spot Light)	<u>オン/オフ</u>		モードを <u>フル自動</u> または <u>シャッター優先</u> に設定すると、この数値の調節が可能です	
	スポットライトの 位置 (Spot Light Position)	X(0~8)Y(0~6)		この値は、 <u>スポットライト</u> が起動になっている後のみ調整できます	
	シャッター優先 (Shutter Pri)		60/30 モード	50/25 モード	シャッター優先の設定
			1/10000	1/10000	
			1/5000	1/5000	
			1/3000	1/3000	
			1/2500	1/2500	
		1/2000	1/1750		
		1/1500	1/1250		
		1/1000	1/1000		
		1/725	1/600		
		1/500	1/425		
	1/350	1/300			

		1/250	1/215	
		1/180	1/150	
		1/120	1/120	
		1/100	1/100	
		1/90	1/75	
		<u>1/60</u>	<u>1/50</u>	
		1/30	1/25	
		1/15	1/12	
		1/8	1/6	
		1/4	1/3	
		1/2	1/2	
		1/1	1/1	
	絞り優先 (Iris Pri)	1. <u>F1.8</u> 2. F2.5 3. F3.6 4. F5.1 5. F7.2 6. F10 7. F14 8. F20		絞り設定
	手動ゲイン (Manual Gain)	1. <u>0dB</u> 2. 2 dB 3. 4 dB 4. 6 dB 5. 8 dB 6. 10 dB 7. 12 dB 8. 14 dB 9. 16 dB 10. 18 dB 11. 20 dB 12. 22 dB 13. 24 dB 14. 26 dB 15. 28 dB 16. 30 dB		ゲイン値の手動設定

		60/30 モード	50/25 モード	
		1/10000	1/10000	
		1/5000	1/5000	
		1/3000	1/3000	
		1/2500	1/2500	
		1/2000	1/1750	
		1/1500	1/1250	
		1/1000	1/1000	
		1/725	1/600	
		1/500	1/425	
	手動スピード (Manual Speed)	1/350	1/300	シャッターの手動設定
		1/250	1/215	
		1/180	1/150	
		1/120	1/120	
		1/100	1/100	
		1/90	1/75	
		<u>1/60</u>	<u>1/50</u>	
		1/30	1/25	
		1/15	1/12	
		1/8	1/6	
		1/4	1/3	
		1/2	1/2	
		1/1	1/1	
		手動絞り (Manual Iris)	1. <u>F1.8</u>	
	2. F2.5			
	3. F3.6			
	4. F5.1			
	5. F7.2			
	6. F10			
	7. F14			
	8. F20			

	ゲイン限界 (Gain Limit)	1. 8 dB 2. 10 dB 3. 12 dB 4. 14 dB 5. 16 dB 6. 18 dB 7. 20 dB 8. 22 dB 9. 24 dB 10. 26 dB 11. 28 dB 12. 30dB	電子ゲイン値の最大制限
	WDR	1. オフ 2. 1 3. 2 4. 3 5. 4 6. 5	WDR 設定
ホワイトバランス (White Balance)	モード (Mode)	1. 自動 2. 屋内 3. 屋外 4. ワンプッシュ色温度 5. ATW (オートトレースホワイトバランス) 6. 手動 7. ナトリウムランプ 8. 3000K 9. 4300K 10. 5000K 11. 6500K 12. 8300K 13. 自動色温度追尾	色温度モードを選択します 1. 4000k ~ 7000k 2. 3200k 3. 5800k 4. 1700k ~ 10000k 5. 1700k ~ 10000k 6. カスタム 7. 2800k 8. 3000K 9. 4300K 10. 5000K 11. 6500K 12. 8000K 13. 3000k ~ 7000k
	ワンプッシュトリガー (One Push Trigger)	入力	ワンプッシュトリガー
	手動 R ゲイン値 (Manual R Gain)	0~ C -60	ホワイトバランスモードが 手動 に設定されているときに調整可能

	手動ゲイン (Manual B Gain)	0~ <u>C</u> ~60	ホワイトバランスモードが 手動 に設定されているときに調整可能
ピクチャー (Picture)	ピクチャー効果 (Picture Effect)	1. オフ 2. ネガティブ 3. 白黒	ピクチャー効果を設定します
	シャープネス (Sharpness)	1~ <u>A</u> ~16	画像のシャープネスを手動で調整します
	2D NR	1. <u>自動</u> 2. オフ 3. 1 4. 2 5. 3 6. 4 7. 5	2D ノイズ除去の設定
	3D NR	1. オフ 2. <u>低</u> 3. 典型値 4. 最大値 5. 自動	3D ダイナミックノイズ除去設定
	彩度 (Saturation)	0~ <u>A</u> ~25	
	色相 (Hue)	0~ <u>A</u> ~14	
	ガンマ (Gamma)	0~ <u>A</u> ~3	
	肌の色合い (Skin Tone)	1~ <u>A</u> ~5	
	輝度 (Brightness)	0~ <u>A</u> ~14	
	コントラスト (Contrast)	0~ <u>A</u> ~14	コントラスト調整
	黒色レベル (Black Level)	1. <u>オフ</u> 2. タイプ 1 3. タイプ 2 4. タイプ 3	陰影詳細と透明度の調整
パンチルト ズーム (Pan Tilt Zoom)	パンチルト制限 (Pan/Tilt Limit)	オン/ <u>オフ</u>	角度制限設定オン/オフ
	パン右方制限 (Pan Right Limit)	0~ <u>100</u>	右方角度を制限します

	パン左方制限 (Pan Left Limit)	<u>-100</u> ~0	左方角度を制限します
	チルトアップ制限 (Tilt UP Limit)	0~ <u>30</u>	上向き角度を制限します
	チルトダウン制限 (Tilt Down Limit)	<u>-30</u> ~0	下向き角度を制限します
	D-ズーム制限 (D-Zoom Limit)	<u>x1</u> ~x12	多重化 D-ズームを制限します
D-効果 (D-Effect)	鏡像 (Mirror)	1. <u>オフ</u> 2. 鏡像 3. 反転 4. 鏡像 + 反転	画像を回転させるモードを設定します
自動フォーカス (Auto Focus)	AF 感度 (AF Sensitivity)	1. 低 2. <u>中</u> 3. 高	AF トリガー速度を選択します。速度が速いほど、AF がより速くトリガされます
	AF フレーム (AF Frame)	<u>全エリア</u> /中央エリア	AF フレームの設定では、中央エリアを AF エリアとして設定した場合、画面中央にピントが合います。フルフレームが AF フレームに設定されている場合、フルスクリーンに基づいてピントが計算されます
システム (System)	プロンプト (Prompt)	オン/ <u>オフ</u>	ディスプレイのプロンプト情報をオン/オフします
	静止のプリセット (Motionless Preset)	オン/ <u>オフ</u>	この機能を有効にすると、プリセットが実行されると画面がフリーズします。プリセットが完了すると、フリーズが解除されます。 HDMI 出力をサポートします
	IR 受信 (IR Receive)	<u>オン</u> /オフ	IR 受信をオン/オフします
	言語 (Language)	<u>英語</u> /中国語	言語

	工場出荷状態 (Factory Reset)	オン/オフ	工場デフォルト設定に戻します
状態 (Status)			現在の設定状態を表示します

第 6 章 主要機能の説明

6.1 カメラを切り替えたい場合

1. リモコン上の [カメラ 1～3] を押して VC-B30U を選択します。
 - カメラ 1～3 は IR 選択により選択されています。

6.2 カメラを制御したい場合

VC-B30U は、「USB PTZ カメラコントローラ」ソフトウェアまたは **VS-K20** コンパクトカメラコントローラを使用して制御できます。

- USB PTZ カメラコントローラソフトウェアは、Lumens ウェブサイトからダウンロードできます。詳しくは、[USB PTZ カメラコントローラマニュアル](#)を参照してください。
- VS-K20 コンパクトカメラコントローラは別売で購入できます。詳細については、[VS-K20 ユーザーマニュアル](#)を参照してください。

6.3 現在のレンズ位置データを保存したい場合

1. リモコン上の [プリセット+ ID]を押せばなし、現在の位置データを保存します。
 - ID は数字[0～9]でなければなりません。
 - VISCA コマンドを使用して位置データを[0～127]に保存します。

6.4 保存されたポジションのデータを削除したい場合

1. リモコン上の[Reset + ID] を押せばなし、表示された位置のデータを削除します。
 - ID は数字[0～9]でなければなりません。
 - [0～127]に格納されている位置のデータを削除するには、VISCA コマンドを使用します。

6.5 バックライト補正機能をオンにしたい場合

1. リモコン上の **[Back Light]** を押して、バックライト補正をオンまたはオフにします。

6.6 撮影するレンズの角度を調節したい場合

1. リモコン上の**[Tilt ▲]** または**[Tilt ▼]**を押して角度を上または下に調整します。
2. リモコン上の**[Pan ►]** または**[Pan ◀]**を押して角度を右または左に調整します。
3. リモコン上の**[Pan - Tilt Reset]** を押して、アングルを中心点にリセットします。

6.7 画像をズームイン/ズームアウトしたい場合

6.7.1 画像サイズの調節

1. リモコン上の**[Fast +]**を押して画像をズームインします。
2. リモコン上の**[Fast -]**を押して画像をズームアウトします。

6.7.2 画像サイズの微調節

1. リモコン上の**[Slow +]**を押して画像をズームインします。
2. リモコン上の**[Slow -]**を押して画像をズームアウトします。

6.8 出力音量を調節したい場合

6.8.1 自動調整

1. リモコン上の**[AF]**を押して自動的に調整します。

6.8.2 手動フォーカス

1. リモコンの**[MF]**を押して、手動フォーカス機能をオンにします。
2. **Focus - [+]**または **Focus - [-]**を押して調整します。

6.9 AF 速度を調整したい場合

6.9.1 AF Sensitivity を調整します

ピント合わせのトリガー速度です。速度が速いほど、ピント合わせが早くトリガされます

高速移動中の被写体を撮影するには、**AF Sensitivity** を[High]または[Medium]に設定します。

環境が暗すぎて自動フォーカスができない場合や、固定オブジェクトを別の明るさで撮影する必要がある場合、**AF Sensitivity** を[Low]に設定することができます。

1. [MENU]を押して設定メニューを起動します。
2. [▶]または[◀]を押して[Auto Focus]を選択します。
3. [ENTER]を押して起動します。
4. [▲]または[▼]を押して[AF Sensitivity]を選択します。
5. [ENTER]を押して起動します。
6. [▶]または[◀]を押して[High / Middle / Low]を選択します。
7. [MENU]を押して終了します。

6.9.2 AF 速度を調整します

ピント合わせの速度は **AF Sensitivity** によりトリガされます

- **[Normal]** (デフォルト): 画像のチラツキを抑制することができます
- **[Fast]**: 高速ピント合わせ

1. [MENU]を押して設定メニューを起動します。
2. [▶]または[◀]を押して[Auto Focus]を選択します。
3. [ENTER]を押して起動します。
4. [▲]または[▼]を押して[AF speed]を選択します。
5. [ENTER]を押して起動します。
6. [▶]または[◀]を押して[Fast / Normal]を選択します。
7. [MENU]を押して終了します。

6.10 画像モードを設定したい場合

1. リモコン上の[Picture] を押して[オフ/ネガ/白黒]を切り替えます。

6.11 画像をフリーズしたい場合

1. リモコン上の[Freeze]を押して、画面上の現在の画像をフリーズします。

6.12 画像を回転させたい場合

1. リモコン上の[Mirror] を押して[Off / Mirror / Flip / Mirror + Flip]を切り替えます。

6.13 カメラの方向を変えたい場合

1. リモコン上の[L/R Direction Set]を押して[L/R Direction / Off / Normal]を切り替えます。

6.14 現在状態を表示したい場合

1. リモコン上の[Info]を押して、現在状態の情報を表示します。

6.15 工場デフォルト設定に回復したい場合

1. [MENU]を押して設定メニューを起動します。
2. [▶]または[◀]を押して[System]を選択します。
3. [ENTER]を押して起動します。
4. [▲]または[▼]を押して[Factory Reset]を選択します。
5. [ENTER]を押して起動します。
6. [▶]または[◀]を押して[On]を選択します。
7. [ENTER]を押すと実行されます。

第 7 章 DIP スイッチの設定

<注> DIP スイッチの設定を変更する前には、機器の電源を切ってください。

7.1 システムスイッチ



設定	機能の説明
DIP 1	HDMI/USB モード オフ: USB モード/オン: HDMI モード
DIP 2	出力解像度 オフ: 1080P/オン: 720P
DIP 3	電源周波数 オフ: 60 Hz/オン: 50 Hz
DIP 4	Bulk / ISO モード オフ: Bulk モード/ オン: ISO モード

7.2 IR 選択



ID	設定
1	
2	
3	

第 8 章 トラブルシューティング

この章では、VC-B30U を使用しているときに遭遇する問題について説明します。疑問がある場合は、関連する章を参照し、すべての推奨された解決法に従ってください。それでも問題が発生する場合は、販売店またはサービスセンターにお問い合わせください。

番号	問題	解決方法
1.	起動しても電源信号がない	1. 電源コードが差し込まれているか確認してください。
2.	VC-B30U から画像が出力されない	1. 電源をチェックしてください。 2. ディスプレイが出力解像度をサポートしていることを確認してください。一般的に、解像度は 1080p60 / 1080i60 / 720p60 です。 3. ケーブルを交換してケーブルに障害がないことを確認します。
3.	VC-B30U はリモコンで操作できません	1. VC-B30U がコンピュータに接続されていることを確認し、ビデオソフトウェアを起動してください。 2. VC-B30U を直射日光から避けてください。 3. 干渉を避けるために、省エネ電球と IR タッチスクリーンが可能な限り離れていることを確認してください。 4. 複数台の VC-B30U が同じエリアに接続されている場合、同時に 2 つのリモコンを操作すると、信号干渉が発生する可能性があります。1 つのリモコンのみを使用することをお勧めします。
4.	MAC コンピュータに接続すると、ビデオ画面がチラツキまたはフリーズします	Mac OS X 10.10 または以前を使用している場合は、カメラ底面の DIP スイッチ-DIP4 が「ON」に切り替えられていることを確認してください。